





ご使用上の注意

 水につけたり、水をかけたりしないでください。

 周囲温度が 45℃以上になる所での使用はしないで下さい。電気部品の絶縁が悪くなります。

 電源プラグを抜く時は、電源コードを持たずに必ず先端の電源プラグを持って引き抜いてください。

 使用中に圧着部に触れないでください。特に圧着シート部は高温になります。

 分解・修理・改造は絶対にしないでください。感電・火災・けがの原因になります。

 電源プラグの刃及び刃の取付面にほこりが付着している場合は、よくふいてください。

 電源は、100V専用コンセントを使用してください。100V以外では、感電・発火の原因になります。

 本機の使用目的（ビニール袋のシールなど）以外に使わないでください。

中部総業株式会社
〒456-0053 名古屋市熱田区一番3-3-1
TEL 052-671-6999
FAX 052-671-6994



取扱説明書

CSシーラー



このたびは、アスパルシーラーをお買い上げいただきましてありがとうございます。

ご使用の前に、この取扱説明書をよくお読みいただき、正しくお使いください。また、お読みになった後は、いつでもご覧になれるよう大切に保管してください。

もくじ

各部の名称	2
ご使用方法	2
お手入れの仕方	3
ご使用上の注意	3

中部総業 株式会社

各部の名称

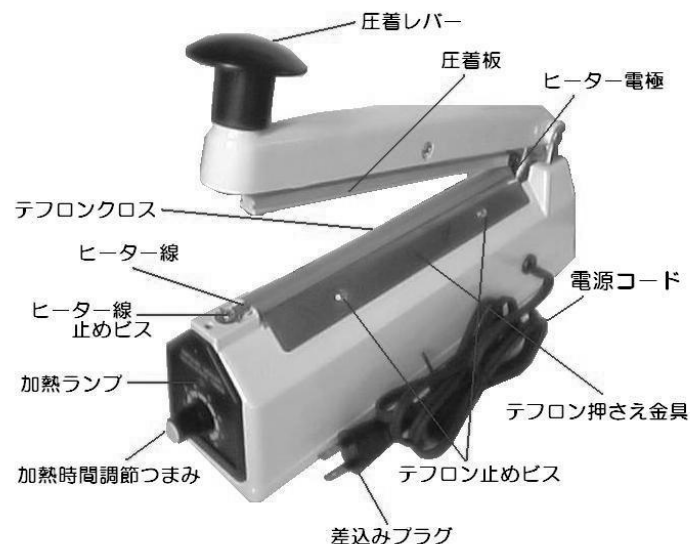

ご使用方法

- 1) 電源プラグをコンセントに差し込みます。本機にはON/OFFの電源スイッチはなく、圧着レバーを押し下げた時だけONの状態になります。
 - 2) 袋の材質、厚さにより加熱時間を調整つまみで調整します。数字が大きくなる程加熱時間が長くなります。
 - 3) 袋の開口部をシール部にのせ、レバーを押し下げます。パイロットランプが点灯しシール部が加熱されている事を知らせます。
 - 4) パイロットランプは自動的に消えますので、消えた後もレバーは冷却のため**1~2秒押さえたままにしてください。**
 - 5) レバーを上げますと美しい、丈夫なシールができます。冷却時間が不足しますと美しいシールができません。
- !** 加熱直後にシール部に触れますと、余熱により火傷する事が有りますので、触らないようにしてください。
- 6) 作業が終わりましたら、必ず電源プラグはコンセントから抜いてください。

お手入れのしかた

CSシーラーはお客様ご自身で簡単にお手入れしていただけるようになっております。お取替え用の消耗部品は販売店にお申し付けください。

1) テフロンクロス

テフロンクロスはヒーターの熱により消耗します。焦げたり破れた時は、テフロン押さえ金具のテフロン止めビスをゆるめ、新しいテフロンクロスと取り替えてください。取り替えた後はテフロン止めビスをしっかりと締めます。

2) ヒーター線

ヒーター線が切れた時は、まず1)と同じ要領でテフロンクロスを取り外します。ヒーター止めビスを外して古いヒーター線と取り替えてください。取り替えた後はヒーター止めビスをしっかりと締めます。

! ヒーター線の下に貼ってあるテフロンテープは絶縁用です。これが破れるとヒーター線が切れたりシールができなくなりますので、取り外さないでください。

3) シリコンゴム

シリコンゴムが消耗し、綺麗なシールができなくなった時は、シリコンゴムを抜き取り裏側を表に返して装着してお使いください。両側とも使えなくなった時は新しいシリコンゴムと取り替えてください。

ご使用上の注意

! お手入れ作業の際は必ず電源プラグをコンセントより外してから行ってください。危険ですから絶対に分解したり、改造してはいけません。修理は販売店にお申し付けください。